

POLYTOIT 7000

SOUCHES DE TOIT SUR FAÎTAGE ET PIGNON

➔ **Soches rectangulaires 1200 x 390 mm** en pignon à cheval sur le faîtage. Pente fixe de 16 à 45° maxi.



• **Soche 7000 avec coiffe en pignon à cheval sur le faîtage.**

Comprenant une plaque d'étanchéité pour ardoise en version A (peinte ardoise) ou pour tuile en version B avec bavettes renforcées ainsi que des pièces de fixations et le 1^{er} élément GI lg. 450 mm. Pente fixe de 16 à 45° maxi. Finition 3 faces crépies et une grillagée côté pignon ou 4 faces grillagées. Plus valeur couronnement 1, 2 ou 3 rangs de briques. Pente, matériaux de couverture, couleur du crépi et diamètre du conduit à préciser.

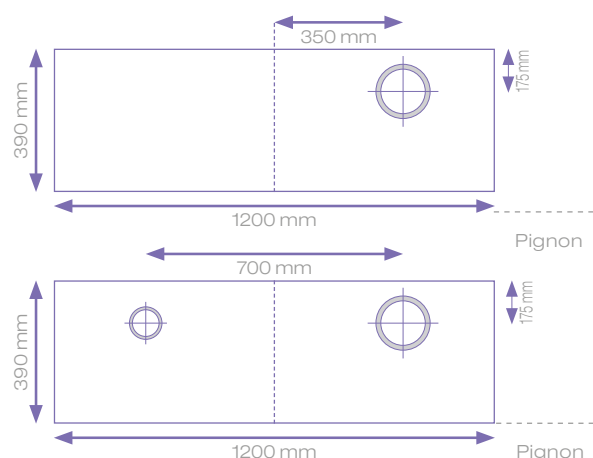
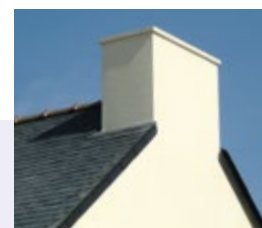

1) CHOISIR UN MODÈLE DE BASE

SOUCHES POLYTOIT TYPE 7000 AVEC COIFFE

Rectangulaire 1200 x 390 mm en pignon à cheval sur le faîtage. Préciser si le conduit est à droite ou à gauche vu de l'extérieur pignon.



Soches Polytoit type 7000 avec coiffe CONDUIT À DROITE

Livrée avec conduit GI450 monté
Pente entre 16 et 45° à préciser

		Ø CONDUIT GALVINOX GI	153	180	200	230	250
Avec raccordement et plaque version A ardoise	Réf.	2POL70DA	PD153	PD180	PD200	PD230	PD250
Avec raccordement et plaque version B tuile	Réf.	2POL70DB	PD153	PD180	PD200	PD230	PD250



Soches Polytoit type 7000 avec coiffe CONDUIT À GAUCHE

Livrée avec conduit GI450 monté
Pente entre 16 et 45° à préciser

		Ø CONDUIT GALVINOX GI	153	180	200	230	250
Avec raccordement et plaque version A ardoise	Réf.	2POL70GA	PD153	PD180	PD200	PD230	PD250
Avec raccordement et plaque version B tuile	Réf.	2POL70GB	PD153	PD180	PD200	PD230	PD250

SOUCHES POLYTOIT TYPE 7200 AVEC COURONNEMENT

Rectangulaire 1200 x 390 mm en pignon à cheval sur le faîtage. Préciser si le conduit est à droite ou à gauche vu de l'extérieur pignon.



Soches Polytoit type 7200 avec couronnement CONDUIT À DROITE

Livrée avec conduit GI450 monté
Pente entre 16 et 45° à préciser

		Ø CONDUIT GALVINOX GI	153	180	200	230	250
Avec raccordement et plaque version A ardoise	Réf.	2POL72DA	PD153	PD180	PD200	PD230	PD250
Avec raccordement et plaque version B tuile	Réf.	2POL72DB	PD153	PD180	PD200	PD230	PD250



Souches Polytoit type 7200 avec couronnement CONDUIT À GAUCHE

Livrée avec conduit GI450 monté
Pente entre 16 et 45° à préciser

		Ø CONDUIT GALVINOX GI					
		153	180	200	230	250	
Avec raccordement et plaque version A ardoise	Réf.	2POL72GA	PD153	PD180	PD200	PD230	PD250
Avec raccordement et plaque version B tuile	Réf.	2POL72GB	PD153	PD180	PD200	PD230	PD250

SORTIE DE TOIT TYPE 7400 AVEC COIFFE ET 2 CONDUITS INTÉGRÉS

Ventilation fosse septique Ø 100 mm et conduit GI. Chapeau extracteur à rajouter en option. Pente entre 16 et 45° à préciser.

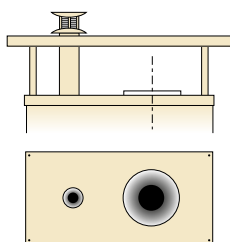

Sortie de toit type 7400 avec coiffe et 2 CONDUITS À DROITE

Livrée avec conduit GI suivant Ø et
conduit ventilation fosse Ø100

		Ø CONDUIT GALVINOX GI					
		153	180	200	230	250	
Avec raccordement et plaque version A ardoise	Réf.	2POL74DA	PD153	PD180	PD200	PD230	PD250
Avec raccordement et plaque version B tuile	Réf.	2POL74DB	PD153	PD180	PD200	PD230	PD250

Sortie de toit type 7400 avec coiffe et 2 CONDUITS À GAUCHE

Livrée avec conduit GI suivant Ø et
conduit ventilation fosse Ø100

		Ø CONDUIT GALVINOX GI					
		153	180	200	230	250	
Avec raccordement et plaque version A ardoise	Réf.	2POL74GA	PD153	PD180	PD200	PD230	PD250
Avec raccordement et plaque version B tuile	Réf.	2POL74GB	PD153	PD180	PD200	PD230	PD250

SORTIE DE TOIT TYPE 7500 AVEC COURONNEMENT ET 2 CONDUITS INTÉGRÉS

Ventilation fosse septique Ø 100 mm et conduit GI. Chapeau extracteur à rajouter en option. Pente entre 16 et 45° à préciser.

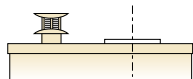

Sortie de toit type 7500 avec couronnement et 2 CONDUITS À DROITE

Livrée avec conduit GI suivant Ø et
conduit ventilation fosse Ø100

		Ø CONDUIT GALVINOX GI					
		153	180	200	230	250	
Avec raccordement et plaque version A ardoise	Réf.	2POL75DA	PD153	PD180	PD200	PD230	PD250
Avec raccordement et plaque version B tuile	Réf.	2POL75DB	PD153	PD180	PD200	PD230	PD250

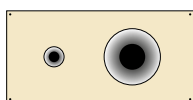

Sortie de toit type 7500 avec couronnement et 2 CONDUITS À GAUCHE

Livrée avec conduit GI suivant Ø et
conduit ventilation fosse Ø100

		Ø CONDUIT GALVINOX GI					
		153	180	200	230	250	
Avec raccordement et plaque version A ardoise	Réf.	2POL75GA	PD153	PD180	PD200	PD230	PD250
Avec raccordement et plaque version B tuile	Réf.	2POL75GB	PD153	PD180	PD200	PD230	PD250

2) CHOISIR LES FINITIONS ET PIÈCES EN OPTION

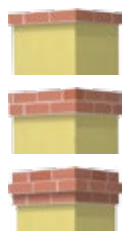

Option couronnement			
Brique 1 rang	Réf.	2POLCB1R	7000
Brique 2 rangs	Réf.	2POLCB2R	7000
Brique 3 rangs	Réf.	2POLCB3R	7000

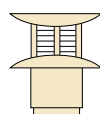

01 = ton pierre
02 = ton ardoise
03 = ton tuile

Chapeau extracteur statique pour souches type 7400 et 7500 avec coiffe ou couronnement

Ø100			
Réf.	2POLEXTR	01/02/03	



Option crépi			
Hauteur standard	Réf.	2POLCRE1	7000



Mitron pour souche avec couronnement

Réf.	2POLMITR	153	180	200	230	250
------	----------	-----	-----	-----	-----	-----